

Жившие Меломанж

1 Видали мы, как самолёт летит... Как колёса у него стёрлись... А чего он собственно, летит? Куда? Зачем? И чем влеком? И почему вдруг — раз! — и начинает крутиться и кувыркаться? А это пилот своё неземное мастерство демонстрирует! Чтобы враг смотрел и боялся, а друг-гражданин смотрел и гордился, и чтобы знал, что мирное небо в надёжных руках!



«ДНК»

Исполняется двумя самолетами с двумя белковыми пилотами.

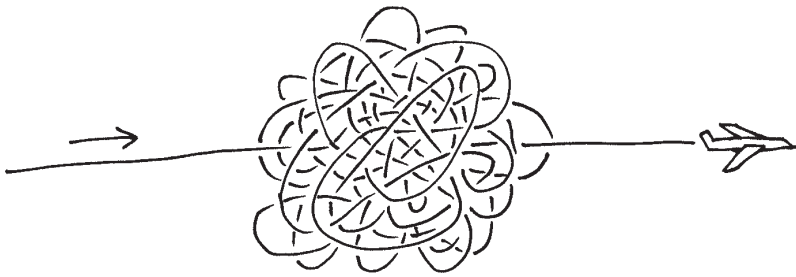

«Гордиева петля»

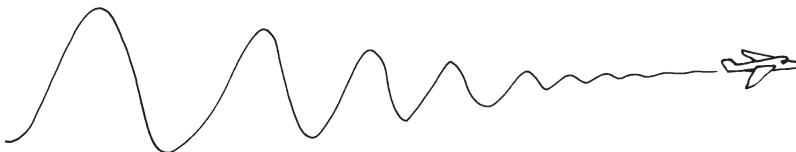

«Затухающие горки»

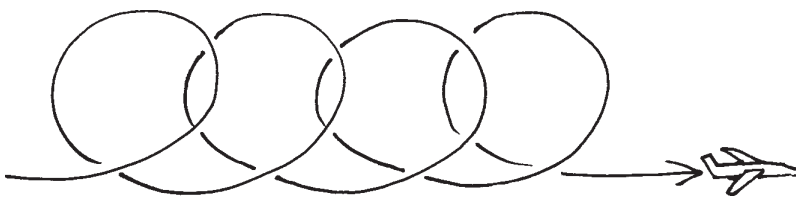

«Ауди»



«Титаник»

Была исполнена единственный раз пилотом Леонидом Дикаприелло и стажером Катериной Крыльелетовой.

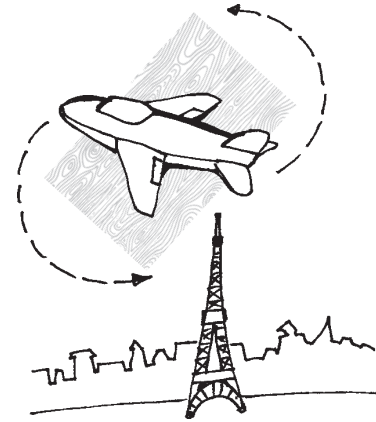

«Фанерка»

Впервые была продемонстрирована на авиасалоне в Париже

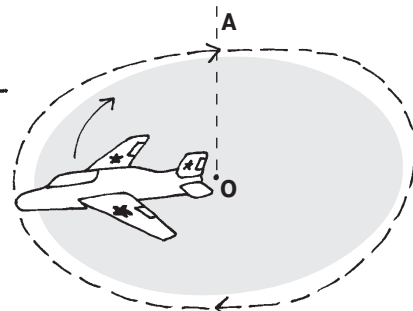

«Циркуль»

О-А — вертикальная ось вращения

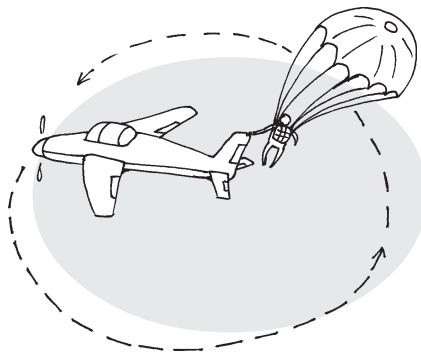

«Тодес»

Аналог «Циркуля» с участием пилота. Впервые фигура была исполнена Героем Советского Союза Б. Е. Стемьяновым во время преждевременного катапультирования из самолета «Буковина» (БУ-2). Выпрыгнув не вовремя, пилот сумел вовремя остановить вращение и вручную посадить машину. За этот полет пилот получил от жюри оценки «6.0»

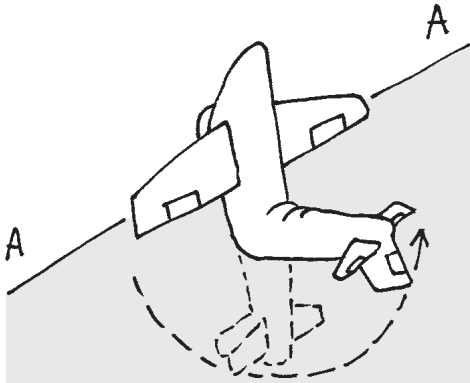

«Подъём переворотом»

Хвостовая часть самолёта усилием брюшных мышц поднимается выше носовой.
Асы Советской армии могли выполнять до 20 «ПП» за полёт.
A-A — ось вращения

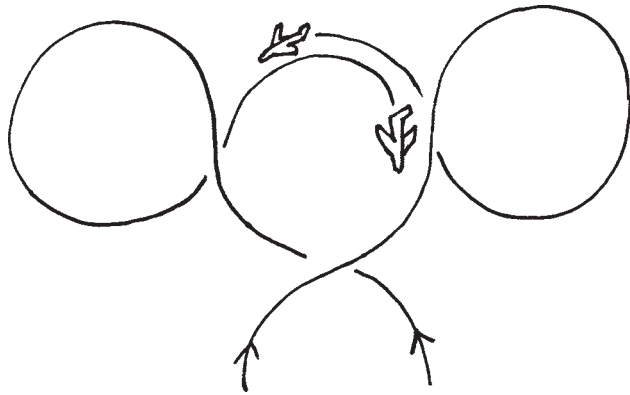

«Чебурашка»

Фигура была впервые выполнена пилотом Геннадием Крокодиловым на голубом вертолёте с грузом в 500 эскимо

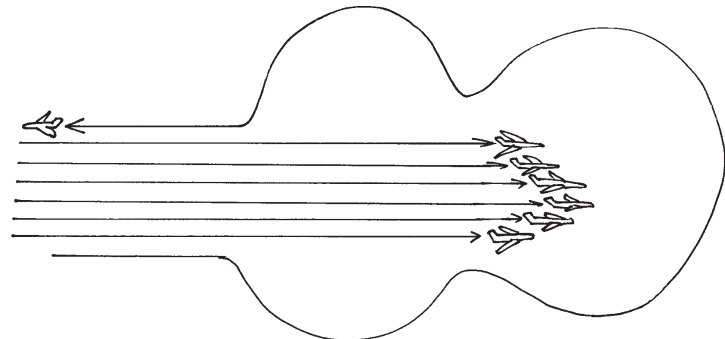

«Гитара»

Фигура впервые была выполнена подразделением «Русские барды-витязи» на Грушинском фестивале-полигоне.

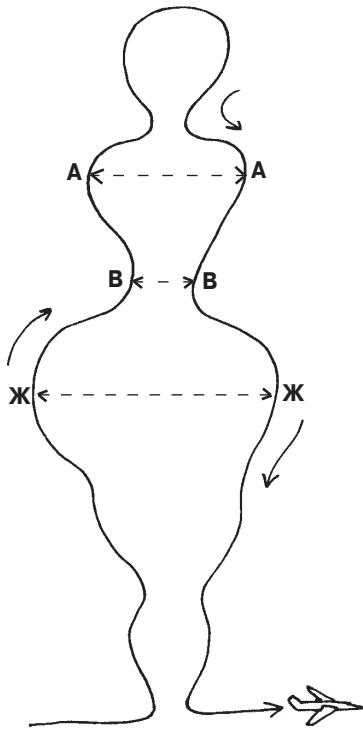

«90-60-90»

A-A — 90км, **B-B** — 60 км,
Ж-Ж — 90-160 км

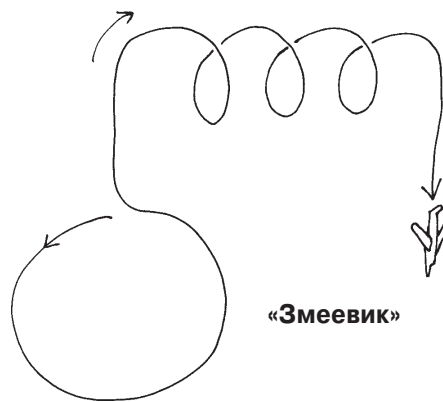

«Змеевик»

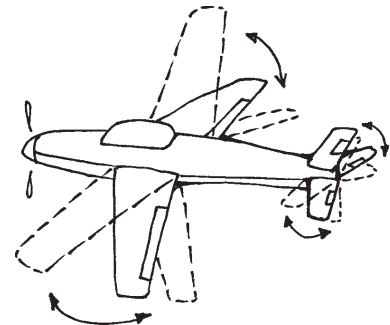

«Колибри»

Выполняется только на машинах с разболтанной геометрией крыла.

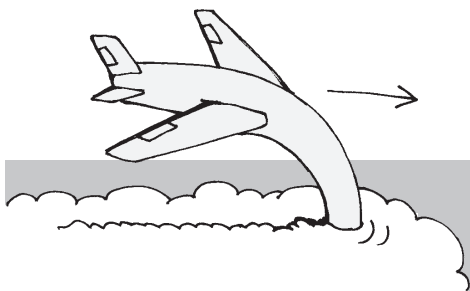

«Страус»

Выполняется при явной лобовой угрозе и при наличии подходящей облачности.



Фиг. 1.



Фиг. 2.

«Авиаджигитовка»

Впервые была продемонстрирована эскадрилей «Витязи в летающей тигровой шкуре» на свадьбе комполка Ч. Дриташвили в п. Телави.

